



Dell™ Vostro™ A840/A860 Szervizelési kézikönyv

[Előkészületek](#)
[A memóriamodul fedele](#)
[Memóriamodul](#)
[Mini-Cardok](#)
[Középső vezérlő borító](#)
[Billentyűzet](#)
[Képernyő](#)
[Csuklótámasz](#)
[Rendszerventilátor](#)

[A processzor hűtőbordája](#)
[Processzor](#)
[Merevlemez](#)
[Gömbelem](#)
[Optikai meghajtó](#)
[Hangszóró](#)
[Alaplap](#)
[Az akkumulátor záró szerkezete](#)
[A BIOS-flashelés](#)

Típus: PP38L, PP37L

Megjegyzések, közlemények és figyelmeztetések

-  **MEGJEGYZÉS:** A MEGJEGYZÉSEK a számítógép biztonságosabb és hatékonyabb használatát elősegítő fontos tudnivalókat tartalmaznak.
-  **FIGYELMEZTETÉS:** A „FIGYELMEZTETÉS” hardverhiba vagy adatvesztés potenciális lehetőségére hívja fel a figyelmet, egyben közli a probléma elkerülésének módját.
-  **VIGYÁZAT!** A „VIGYÁZAT!” esetleges tárgyi és személyi sérülésekre, illetve életveszélyre hívják fel a figyelmet.

A dokumentumban közölt információ külön értesítés nélkül is megváltozhat.
© 2008 Dell Inc. Minden jog fenntartva.

A Dell Inc. előzetes írásos engedélye nélkül szigorúan tilos a dokumentumot bármiféle módon sokszorosítani.

A szövegben használt védjegyek: a *Dell*, a *DELL* logó és a *Vostro* a Dell Inc. védjegye; a *Bluetooth* a Bluetooth SIG, Inc. birtokában lévő bejegyzett védjegy, és a Dell licenc keretében használja. A *Microsoft*, a *Windows*, a *Windows Vista*, és a *Windows Vista Start gombja* a Microsoft Corporation védjegye vagy bejegyzett védjegye az Egyesült Államokban és/vagy más országokban.

Más védjegyek és kereskedelmi nevek is szerepelhetnek ebben a dokumentumban vagy a védjegyekre és nevekre igényt tartó entitásokra, vagy termékeikre való hivatkozásképpen. A Dell Inc. a sajátja kivételével lemond minden védjegyekkel vagy bejegyzett védjegyekkel kapcsolatos tulajdonosi jogról.

2009. szeptember Mő.: A01

[Vissza a Tartalomjegyzék oldalra](#)

A memóriamodul fedele

Dell™ Vostro™ A840/A860 Szervizelési kézikönyv

- [A memóriamodul fedelének eltávolítása](#)
- [A modul fedelének visszahelyezése](#)

⚠ VIGYÁZAT! A számítógép belsejében végzett munka előtt olvassa el figyelmesen a számítógéphez mellékelt biztonsági információkat tartalmazó dokumentumot. A biztonsággal kapcsolatos gyakorlati tanácsokért lásd a www.dell.com/regulatory_compliance címen elérhető Megfelelőségi honlapot.

⚡ FIGYELMEZTETÉS: Az elektrosztatikus kisülés elkerülése érdekében, földelje magát csuklóra erősíthető földelőkábelrel vagy úgy, hogy rendszeresen festetlen fém felülethez ér (például a számítógép hátulján található csatlakozókhoz).

A memóriamodul fedelének eltávolítása

1. Kövesse a következő fejezetben olvasható utasításokat: [Mielőtt hozzáférést veszne](#).
2. Fordítsa fel a számítógépet.
3. Távolítsa el a két csavart a modul fedeléből.

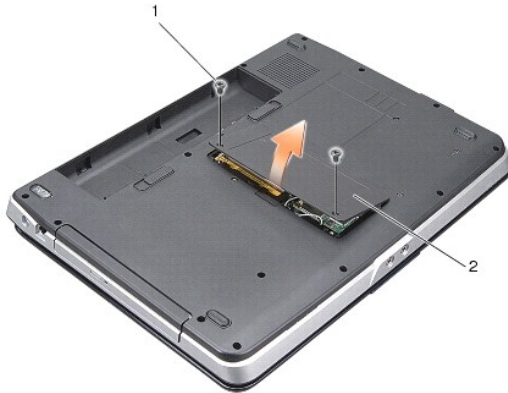

1	modul fedelének csavarja (2)	2	memóriamodul fedele
---	------------------------------	---	---------------------

4. Emelje le a fedelet a számítógépről.

A modul fedelének visszahelyezése

1. Helyezze vissza a modul fedelét.
2. Helyezze vissza a két csavart a modul fedelébe.
3. Csúsztassa be az akkumulátort a helyére, amíg egy kattantást nem hall.

[Vissza a Tartalomjegyzék oldalra](#)

[Vissza a Tartalomjegyzék oldalra](#)

Az akkumulátor zárószervezete

Dell™ Vostro™ A840/A860 Szervizelési kézikönyv

- [Az akkumulátor zárószervezetének eltávolítása](#)
- [A telepzárószervezet eltávolítása](#)

⚠ VIGYÁZAT! A számítógép belsejében végzett munka előtt olvassa el figyelmesen a számítógéphez mellékelte biztonsági információkat tartalmazó dokumentumot. A biztonsággal kapcsolatos gyakorlati tanácsokért lásd a www.dell.com/regulatory_compliance címen elérhető Megfelelőségi honlapot.

⚡ FIGYELMEZTETÉS: Az elektrosztatikus kisülések elkerülése érdekében földelje le magát egy csuklópánttal, vagy időközönként érjen hozzá egy festetlen fémfelülethez, például a számítógép hátulján lévő csatlakozóhoz.

Az akkumulátor zárószervezetének eltávolítása

1. Kövesse a következő fejezet utasításait: [Mielőtt hozzákezdene](#).
2. Távolítsa el az alaplapot (lásd: [Alaplap](#)).
3. Távolítsa el az akkumulátor záróreteszének csavarját, és távolítsa el a reteszt.
4. Távolítsa el a csavart az akkumulátorrekesz kioldóreteszéből.

⚡ FIGYELMEZTETÉS: Mielőtt eltávolítaná az akkumulátor kioldógombját, figyelje meg a gomb elhelyezését, hogy biztosítsa a megfelelő visszaszerelést.

5. Csúsztassa jobbra az akkumulátor kioldóját, és távolítsa el.
6. Akassza le a retesz rugóját.

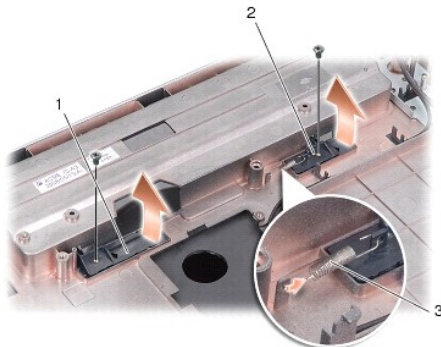

1	akkumulátor záróretesze	2	akkumulátorrekesz kioldóretesze
3	retesz rugója		

A telepzárószervezet eltávolítása

⚡ FIGYELMEZTETÉS: Győződjön meg arról, hogy az akkumulátor retesze helyes irányban áll. A gomb bevágásának beszereléskor felfelé kell néznie.

1. Helyezze vissza a rugót, és csúsztassa a helyére az akkumulátor reteszét.
2. Helyezze vissza, és húzza meg a csavarokat.
3. Helyezze vissza az áramköri lapot (lásd: [Az alaplap cseréje](#)).
4. Csúsztassa be az akkumulátort a helyére, amíg egy kattanást nem hall.

[Vissza a Tartalomjegyzék oldalra](#)

[Vissza a Tartalomjegyzék oldalra](#)

Előkészületek

Dell™ Vostro™ A840/A860 Szervizelési kézikönyv

- [Ajánlott eszközök](#)
- [A számítógép kikapcsolása](#)
- [Mielőtt elkezdene dolgozni a számítógép belsejében](#)

Ez a fejezet a számítógép alkatrészeinek ki- és beszerelését ismerteti. Ha másként nem jelezzük, minden folyamat az alábbi feltételek teljesülését feltételezi:

1. Végrehajtotta a következő lépéseket: [A számítógép kikapcsolása](#) és [Mielőtt elkezdene dolgozni a számítógép belsejében](#).
1. Elolvasta a számítógéppel szállított biztonsági útmutatásokat.
1. Egy komponenst kicserélhet vagy - amennyiben külön vásárolta meg - beszerelhet a kiserelési művelet fordított sorrendben való elvégzésével.



Ajánlott eszközök

A jelen dokumentumban szereplő eljárások a következő eszközöket igényelhetik:

1. Kis, laposélű csavarhúzó
1. Csillagcsavarhúzó
1. BIOS frissítőprogram CD-je







A számítógép kikapcsolása

 **FIGYELMEZTETÉS:** Az adatvesztés elkerülése érdekében a számítógép kikapcsolása előtt mentsen el és zárjon be minden megnyitott fájlt.

1. Mentse el és zárjon be minden nyitott fájlt, majd lépjen ki minden futó programból.
2. Kattintson a **Start** gombra  , a legördülő lista nyílára  , majd a **Leállítás** elemre.
Miután az operációs rendszer leállt, a számítógép kikapcsol.
3. Győződjön meg arról, hogy mind a számítógép, mind a csatlakoztatott eszközök ki vannak kapcsolva. Amennyiben a számítógép és a csatlakoztatott eszközök nem kapcsolnak automatikusan az operációs rendszer leállításakor, nyomja meg és tartsa lenyomva a tápkapcsolót, amíg a számítógép kikapcsol.

Mielőtt elkezdene dolgozni a számítógép belsejében

Tartsa be az alábbi óvintézkedéseket a számítógép potenciális károsodásának elkerülése és a saját biztonsága érdekében.

-  **VIGYÁZAT! A számítógép belsejében végzett munka előtt olvassa el figyelmesen a számítógéphez mellékelt biztonsági tudnivalókat. Bővebb biztonsági útmutatásokért lásd a Megfelelőségi honlapot a www.dell.com/regulatory_compliance címen.**
 -  **FIGYELMEZTETÉS:** Gondosan kezelje az alkatrészeket és a kártyákat. Ne érjen hozzá a kártyán lévő komponensekhez vagy érintkezőkhöz. A kártyát tartsa a szélénél vagy a fém szerelőkeretnél fogva. A komponenseket (például a processzort) a szélénél, ne az érintkezőknél fogva tartsa.
 -  **VIGYÁZAT! Számos javítást csak hivatalos szervizszakember végezhet el. A felhasználó csak azokat a hibaelhárítási és egyszerű javítási műveleteket végezheti el, amelyeket a termékdokumentáció ismertet, vagy amelyekre a telefonos szolgáltatól vagy támogató csapattól utasítást kap. A Dell által nem jóváhagyott szervizelés okozta károkért a jótállás nem érvényes. Olvassa el az alábbi, a terméket kísérő biztonsági utasításokat.**
 -  **FIGYELMEZTETÉS:** A kábelek kihúzásakor ne magát a kábelt, hanem a csatlakozót vagy a feszültségmentesítő hurkot húzza meg. Néhány kábel csatlakozója reteszelő kialakítással van ellátva; az ilyen kábelek eltávolításakor kihúzás előtt a retesz kioldófülét meg kell nyomni. Miközben kihúzza, tartsa egyenesen a csatlakozódugókat, hogy a csatlakozótűk ne görbüljenek el. A tápkábelek csatlakoztatása előtt szintén ellenőrizze azok megfelelő helyzetét és igazítását.
 -  **FIGYELMEZTETÉS:** A számítógép károsodásának elkerülése érdekében végezze el az alábbi műveleteket, mielőtt a számítógép belsejébe nyúl.
1. Győződjön meg arról, hogy a munkaasztal sima és tiszta, hogy megelőzze a számítógép fedelének karcosodását.
 2. Kapcsolja ki a számítógépet (lásd [A számítógép kikapcsolása](#)).
-  **FIGYELMEZTETÉS:** A hálózati kábel lecsatolásakor először húzza ki a kábelt a számítógépből, majd a hálózati eszközből.

3. Húzzon ki minden telefonkábel és hálózati kábelt a számítógépből.
4. Zárja le a képernyőt, és egy egyenes munkafelületen fordítsa a számítógépet fejjel lefelé.
5. Áramtalanítsa a számítógépet és minden csatolt eszközt.

FIGYELMEZTETÉS: Az alaplapp sérülésének elkerülése érdekében távolítsa el a fő akkumulátort a számítógép szervizelése előtt.

FIGYELMEZTETÉS: A számítógép sérülésének elkerülése végett csak az ehhez a Dell modellhez tervezett akkumulátort használjon. Ne használjon más Dell számítógéphez gyártott akkumulátort.

6. A fő akkumulátor eltávolítása:
 - a. Az akkumulátor rögzítógombját csúsztassa a külső oldala felé, így oldja fel az akkumulátor rögzítését.
 - b. Csúsztassa el az akkumulátorrekesz kioldógombját, és tartsa meg ebben az állapotban.
 - c. Emelje ki az akkumulátort az akkumulátorrekeszből.

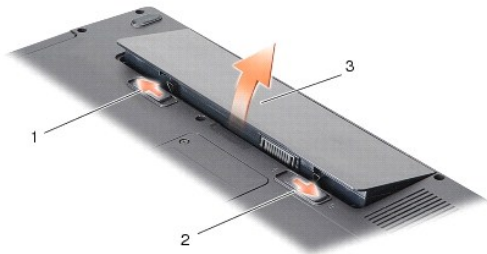

1	akkumulátor rögzítógombja	2	akkumulátorrekesz kioldógombja
3	akkumulátor		

7. Nyomja meg a tápfeszültség gombot, hogy leföldelje az alaplappot.

[Vissza a Tartalomjegyzék oldalra](#)

[Vissza a Tartalomjegyzék oldalra](#)

A BIOS Flash alkalmazása

Dell™ Vostro™ A840/A860 Szervizelési kézikönyv

- [BIOS flashelés CD-ről](#)
- [BIOS-flashelés a merevlemez-meghajtóról](#)

Ha a BIOS-frissítőprogram CD-jét is megkapta az új alaplaphoz, alkalmazzon BIOS-flashelést a CD-ről. Ha nincs BIOS-frissítőprogram a CD-jén, akkor végezze a BIOS-flashelést a merevlemezről.

BIOS flashelés CD-ről

1. Gondoskodjon róla, hogy a váltóáramú adapter be legyen dugva és hogy a fő elem (akkumulátor) megfelelően legyen telepítve.

 **MEGJEGYZÉS:** Ha BIOS-frissítőprogramot tartalmazó CD-t használ, állítsa be a számítógépet úgy, hogy a CD-meghajtóról induljon.

2. Helyezze be a BIOS-frissítőprogram CD-jét, és indítsa újra a számítógépet.

Kövesse a képernyőn megjelenő utasításokat. A számítógép elindul és frissíti a BIOS-t. Mikor a flash frissítés kész van, a számítógép automatikusan újraindítja magát.

3. Nyomja le az <F2> billentyűt az indítási önteszt során, hogy beléphessen a rendszer telepítőprogramjába.
 4. Nyomja le az <Alt><F> billentyűkombinációt a rendszer alapértelmezéseinek visszaállításához.
 5. Nyomja le az <Esc> billentyűt, válassza a **Save changes and reboot** (Módosítások mentése és újraindítás) lehetőséget, majd nyomja le az <Enter> billentyűt a konfiguráció változásainak elmentéséhez.
 6. Vegye ki a BIOS-frissítőprogram CD-jét a meghajtóból, és indítsa újra a számítógépet.
-

BIOS-flashelés a merevlemez-meghajtóról

1. Gondoskodjon róla, hogy a váltóáramú adapter be legyen dugva, a fő elem megfelelően telepítve legyen, és egy hálózati kábel csatlakoztatva legyen.
 2. Kapcsolja be a számítógépet.
 3. Keresse meg az utolsó BIOS frissítés fájlt a support.dell.com címen.
 4. Kattintson a **Download Now** (Letöltés most) gombra a fájl letöltéséhez.
 5. Mikor az **Export Compliance Disclaimer** (export megfelelőségi lemondónyilatkozat) ablak megjelenik, kattintson a **Yes, I Accept this Agreement** (Igen, elfogadom a megállapodást) gombra.
Megjelenik a **File Download** (Fájl letöltése) ablak.
 6. Kattintson a **Save this program to disk** (Program mentése lemezre), majd az **OK** gombra.
Megjelenik a **Save In** (Mentés ide) ablak.
 7. Kattintson a felfelé mutató nyílra a **Save In** (Mentés ide) menü megtekintéséhez, jelölje ki az **Asztalt**, majd kattintson a **Save** (Mentés) gombra.
A fájl az asztalra töltődik le.
 8. Kattintson a **Close** (Bezárás) gombra, mikor a **Download Complete** (Letöltés kész) ablak megjelenik.
A fájl ikonja megjelenik az asztalon, és ugyanazt a nevet kapja, mint a letöltött BIOS-frissítőfájl.
 9. Duplán kattintson az asztalon a fájl ikonjára, és kövesse a képernyőn megjelenő utasításokat.
-

[Vissza a Tartalomjegyzék oldalra](#)

[Vissza a Tartalomjegyzék oldalra](#)

Belső Bluetooth® vezeték nélküli technológiás kártya

Dell™ Vostro™ A840/A860 Szervizelési kézikönyv

- [A Bluetooth® kártya eltávolítása](#)
- [A Bluetooth® kártya visszahelyezése](#)

⚠ VIGYÁZAT! A számítógép belsejében végzett munka előtt olvassa el figyelmesen a számítógéphez mellékelte biztonsági információkat tartalmazó dokumentumot. A biztonsággal kapcsolatos gyakorlati tanácsokért lásd a www.dell.com/regulatory_compliance címen elérhető Megfelelőségi honlapot.

⚡ FIGYELMEZTETÉS: Az elektrosztatikus kisülések elkerülése érdekében földelje le magát egy csuklópánttal, vagy időközönként érjen hozzá egy festetlen fémfelülethez, például a számítógép hátulján lévő csatlakozóhoz.

A Bluetooth®-kártya eltávolítása

1. Kövesse a következő fejezet utasításait: [Mielőtt hozzákezdene](#).
2. Távolítsa el a kéztámaszt (lásd: [Csuklótámasz](#)).
3. Távolítsa el a bluetooth-kártya kábelcsatlakozóját az alaplapról.
4. Gyengéden emelje ki a bluetooth-kártyát a számítógép alján található házból.



1	Bluetooth-kártya kábele	2	bluetooth-kártya
3	bluetooth-kártya háza	4	bluetooth-kártya kábelcsatlakozója

A Bluetooth®-kártya visszahelyezése

1. Helyezze be a bluetooth-kártyát a számítógép alján található házba.
2. Helyezze vissza a bluetooth-kártya kábelcsatlakozóját az alaplapra.
3. Kövesse a következő fejezet utasításait: [A csuklótámasz visszahelyezése](#).
4. Csúsztassa be az akkumulátort a helyére, amíg egy kattantást nem hall.

[Vissza a Tartalomjegyzék oldalra](#)

[Vissza a Tartalomjegyzék oldalra](#)

Gombelem

Dell™ Vostro™ A840/A860 Szervizelési kézikönyv

- [A gombelem cseréje](#)
- [A gombelem cseréje](#)

⚠ VIGYÁZAT! A számítógép belsejében végzett munka előtt olvassa el figyelmesen a számítógéphez mellékelte biztonsági információkat tartalmazó dokumentumot. A biztonsággal kapcsolatos gyakorlati tanácsokért lásd a www.dell.com/regulatory_compliance címen elérhető Megfelelőségi honlapot.

➡ **FIGYELMEZTETÉS:** Az elektrosztatikus kisülés elkerülése érdekében, földelje magát csuklóra erősíthető földelőkábelrel vagy úgy, hogy rendszeresen festetlen fém felülethez ér (például a számítógép hátulján található csatlakozókhoz).

➡ **FIGYELMEZTETÉS:** Az alaplapp sérülésének elkerülése végett, az akkumulátort ki kell vennie a helyéről mielőtt megkezdené a javítást a számítógépen belül.

A gombelem cseréje

1. Kövesse a következő fejezet utasításait: [Mielőtt hozzákezdené](#)
2. Távolítsa el az alaplappot (lásd: [Az alaplapp kiszérése](#)).
3. Fordítsa meg az alaplappot.
4. Válassza le a gombelem kábelét az alaplapról.
5. Vegye ki a gomelemet a műanyag tartóból.

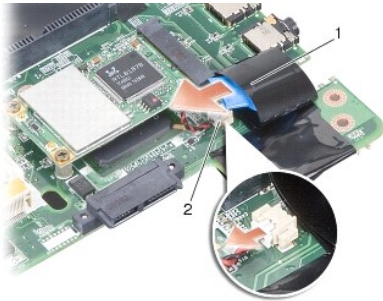

1	gombelem	2	gombelem csatlakoztató kábel
---	----------	---	------------------------------

A gombelem cseréje

1. Helyezze be a gomelemet a műanyag tartóba.
2. Csatlakoztassa a gombelem kábelét az alaplaphoz.
3. Kövesse a következő fejezet utasításait: [Az alaplapp cseréje](#).
4. Csúsztassa be az akkumulátort a helyére, amíg egy kattánást nem hall.

[Vissza a Tartalomjegyzék oldalra](#)

[Vissza a Tartalomjegyzék oldalra](#)

Processzor

Dell™ Vostro™ A840/A860 Szervizelési kézikönyv

- [A processzor kiszérése](#)
- [A processzor cseréje](#)

⚠ VIGYÁZAT! A számítógép belsejében végzett munka előtt olvassa el figyelmesen a számítógéphez mellékelt biztonsági információkat tartalmazó dokumentumot. A biztonsággal kapcsolatos gyakorlati tanácsokért lásd a www.dell.com/regulatory_compliance címen elérhető Megfelelőségi honlapot.

⚡ FIGYELMEZTETÉS: Az elektrosztatikus kisülés elkerülése érdekében, földelje magát csuklóra erősíthető földelőkábelrel vagy úgy, hogy rendszeresen festetlen fém felülethez ér (például a számítógép hátulján található csatlakozókhoz).

A processzor kiszérése

- ⚡ **FIGYELMEZTETÉS:** Ahhoz, hogy elkerülje a ZIF-foglalat és a processzor közötti szaggatott kapcsolatot a processzor kivételekor vagy behelyezésekor, nyomja meg finoman a processzor közepét, miközben a rögzítőcsavart elfordítja.
- ⚡ **FIGYELMEZTETÉS:** A processzor károsodásának elkerülése érdekében úgy tartsa a csavarhúzó, hogy merőleges legyen a processzorra, amikor elforgatja a bütykös csavart.

1. Kövesse a következő fejezet utasításait: [Mielőtt hozzáférése.](#)
2. Távolítsa el a hűtőbordát (lásd: [A processzor hűtőbordája](#)).
3. A ZIF-foglalat meglazításához használjon egy kis laposélű csavarhúzót, és fordítsa a ZIF-foglalat csavarját balra, amíg megáll.

A ZIF-foglalat csavarja rögzíti a processzort az alaplaphoz. Figyelje meg a ZIF-foglalat rögzítőcsavarján levő nyilat.

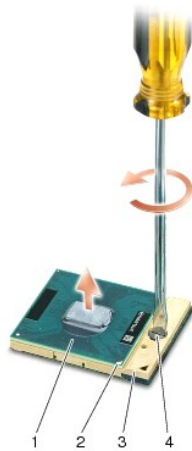

1	processzor	2	processzor megjelölt sarka
3	ZIF-foglalat	4	ZIF-foglalat csavar

⚡ **FIGYELMEZTETÉS:** Ahhoz, hogy a legjobb hűtést biztosítsa a processzornak, ne érintse meg a hűtőadó felületet a processzor hűtőjén. A bőrön levő olajok csökkenthetik a hűtőadó képességet.

⚡ **FIGYELMEZTETÉS:** A processzor eltávolításakor emelje azt egyenesen felfelé. Legyen óvatos, ne hajlítsa el a processzormodul érintkezőit.

4. Emelje ki a processzormodult a ZIF-foglalatból.

A processzor cseréje

⚡ **FIGYELMEZTETÉS:** Gondoskodjon róla, hogy a bütyök retesz teljesen nyitott helyzetben legyen, mielőtt behelyezné a processzort. A processzor helyes beültetése a ZIF-foglalatba nem követel erőfeszítést.

⚡ **FIGYELMEZTETÉS:** Ha a processzor nincs megfelelően a helyén, az szaggatott érintkezéshez vezethet, ami véglegesen károsíthatja a processzort és a ZIF-foglalatot.

1. Állítsa be a processzor megjelölt sarkát úgy, hogy az a ZIF-foglalat háromszöggel jelzett sarka felé mutasson, majd helyezze be a processzort a ZIF-foglalatba.

Ha a processzor helyesen van behelyezve, mind a négy sarka egy magasságban van. Ha egy vagy több sarok magasabban van, mint a többi, a modul nincs helyesen behelyezve.

 **FIGYELMEZTETÉS:** Ahhoz, hogy elkerülje a ZIF-foglalat és a processzor közötti szaggatott kapcsolatot a processzor kivételekor vagy behelyezésekor, nyomja meg finoman a processzor közepét, miközben a rögzítőcsavart elfordítja.

2. Szorítsa meg a ZIF-foglalatot a csavar jobbra forgatásával, hogy a processzort rögzítse az alaplapon.
3. Válassza le a hűtőrács hátulját, és rögzítse azt a processzor hűtőbordájának arra a részére, amelyik eltakarja a processzort.
4. Kövesse a következő fejezet utasításait: [A processzor hűtőbordájának visszahelyezése](#).
5. Frissítse a BIOS-t a BIOS frissítőprogramjának CD-je segítségével (lásd: [A BIOS Flash alkalmazása](#)).

[Vissza a Tartalomjegyzék oldalra](#)

[Vissza a Tartalomjegyzék oldalra](#)

A processzor hűtőbordája

Dell™ Vostro™ A840/A860 Szervizelési kézikönyv

- [A processzor hűtőbordájának eltávolítása](#)
- [A processzor hűtőbordájának visszahelyezése](#)

⚠ VIGYÁZAT! A számítógép belsejében végzett munka előtt olvassa el figyelmesen a számítógéphez mellékelte biztonsági információkat tartalmazó dokumentumot. Bővebb biztonsági útmutatásokért lásd a Megfelelőségi honlapot a www.dell.com/regulatory_compliance címen.

🔌 FIGYELMEZTETÉS: Az elektrosztatikus kisülés elkerülése érdekében, földelje magát csuklóra erősíthető földelőkábelrel vagy úgy, hogy rendszeresen festetlen fém felülethez ér (például a számítógép hátulján található csatlakozókhoz).

A processzor hűtőbordájának eltávolítása

1. Kövesse a következő fejezet utasításait: [Mielőtt hozzákezdene](#).
2. Távolítsa el az alaplapot (lásd: [Az alaplappal kiserelése](#)).
3. Fordítsa meg az alaplapot.
4. Lazítsa meg a processzor hűtőbordájának négy rögzítőcsavarját.
5. Emelje ki a processzor hűtőbordáját a számítógépből.

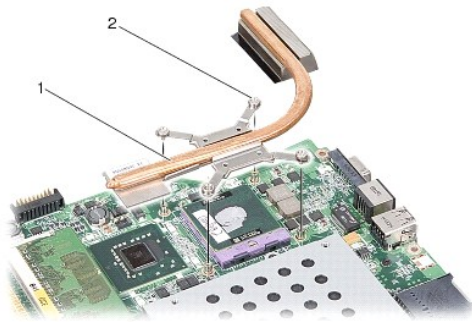

1	a processzor hűtőbordája	2	tartócsavarok (4)
---	--------------------------	---	-------------------

A processzor hűtőbordájának visszahelyezése

🔧 MEGJEGYZÉS: Az eredeti hűtőrács újrahasznosítható, ha az eredeti processzort és hűtőbordát együtt szereli vissza. Ha a processzort vagy a hűtőbordát kicseréli, használja a készletben levő hűtőrácsot a hő elvezetéséhez.

🔧 MEGJEGYZÉS: Ez az eljárás azt feltételezi, hogy már eltávolította a processzor hűtőbordáját, és készen áll annak kicserélésére.

1. Válassza le a hűtőrács hátulját, és rögzítse azt a processzor hűtőbordájának arra a részére, amelyek eltakarja a processzort.
2. Csúsztassa a processzor hűtőbordáját a keret alá, és a négy tartócsavart illessze az alaplapon található lyukakba.
3. Szorítsa meg a négy rögzített csavart.
4. Kövesse a következő fejezet utasításait: [Az alaplappal cseréje](#).

[Vissza a Tartalomjegyzék oldalra](#)

[Vissza a Tartalomjegyzék oldalra](#)

Kijelző

Dell™ Vostro™ A840/A860 Szervizelési kézikönyv

- [Kijelző egység](#)
- [Kijelzőelőlap](#)
- [Kijelző panel](#)
- [Kijelzőpanel kábele](#)
- [Kijelzőinverter](#)

⚠ VIGYÁZAT! A számítógép belsejében végzett munka előtt olvassa el figyelmesen a számítógéphez mellékelte biztonsági információkat tartalmazó dokumentumot. A biztonsággal kapcsolatos gyakorlati tanácsokért lásd a www.dell.com/regulatory_compliance címen elérhető Megfelelőségi honlapot.

⚡ FIGYELMEZTETÉS: Az elektrosztatikus kisülés elkerülése érdekében, földelje magát csuklóra erősíthető földelőkábelrel vagy úgy, hogy rendszeresen festetlen fém felülethez ér (például a számítógép hátulján található csatlakozókhoz).

⚡ FIGYELMEZTETÉS: Az alaplapon sérülésének elkerülése végett, az akkumulátort ki kell vennie a helyéről mielőtt megkezdene a javítást a számítógépen belül.

Kijelző egység

A kijelző kiszerelése

1. Kövesse a következő fejezet utasításait: [Mielőtt elkezdene dolgozni a számítógép belsejében](#).
2. Távolítsa el a memóriamodul(oka)t (lásd: [Memóriamodul \(ok\) eltávolítása](#)).
3. Távolítsa el a WLAN-kártyát (lásd: [A WLAN-kártya eltávolítása](#)).
4. Távolítsa el a középső vezérlő borítót (lásd: [A középső vezérlő burkolat eltávolítása](#)).
5. Távolítsa el a billentyűzetet (lásd: [A billentyűzet eltávolítás](#)).
6. Távolítsa el a műanyag szalagokat, majd a két csavart a számítógép hátuljából.



📌 MEGJEGYZÉS: Figyelje meg, hogy a képernyő kábele hogyan halad a kábelvezeték között.

7. Húzza meg a képernyő kábelének húzófülét, hogy lecsatlakoztathassa a kábelt az alaplapon csatlakozójáról.
8. Figyelje meg a kábel útvonalát, és óvatosan mozgassa ki a WLAN- antennakábeleket és a többi kábelt a kábelvezetőkől. Húzza el a kábeleket annak érdekében, hogy ne legyenek a csuklótámasz útjában.

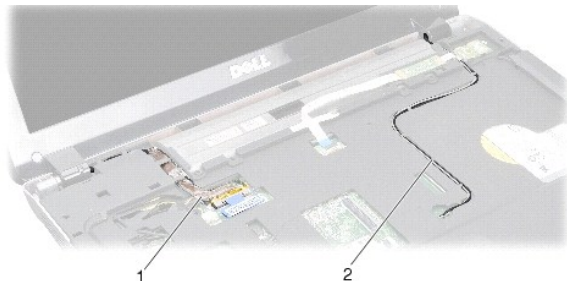

1	kijelző kábele	2	antennakábelek
---	----------------	---	----------------

- Távolítsa el a két csavart a képernyő pántjának mindkét oldalából.
- Emelje meg, és távolítsa el a kijelzőegységet.



1	képernyő pántjának csavarja (4)	2	antennakábelek
3	kijelző kábele		

A kijelző egység kicserélése

⚠ VIGYÁZAT! A számítógép belsejében végzett munka előtt olvassa el figyelmesen a számítógéphez mellékelt biztonsági információkat tartalmazó dokumentumot. A biztonsággal kapcsolatos gyakorlati tanácsokért lásd a www.dell.com/regulatory_compliance címen elérhető Megfelelőségi honlapot.

- Helyezze a kijelzőegységet a megfelelő helyre, és tegye vissza a két csavart a képernyő pántjainak mindkét oldalán.
- A képernyő kábelét vezesse el a kábelvezetők között, és csatlakoztassa az alaplapon csatlakozójához.
- A WLAN-antennakábeleket óvatosan vezesse el a csuklótámaszon és a számítógép alján található kábelvezetőkben.
- Helyezze vissza a billentyűzetet (lásd: [Billentyűzet](#)).
- Helyezze vissza a két csavart a számítógép hátuljába.
- Fordítsa meg a számítógépet, a WLAN-kártya antennakábeleit vezesse át a megfelelő kábelvezetőkhöz, és csatlakoztassa azokat a WLAN-kártyához.
- Csatlakoztassa a WLAN-kártyát, ha szükséges (lásd: [A WLAN-kártya visszahelyezése](#)).
- Szerelje be a memóriamodulokat (lásd: [A memóriamodul\(ok\) visszahelyezése](#)).
- Csúsztassa be az akkumulátort a helyére, amíg egy kattantást nem hall.

Kijelzőelőlap

A kijelzőelőlap eltávolítása

- ⚠ FIGYELMEZTETÉS:** A kijelzőelőlap nagyon törékeny. Legyen óvatos, amikor ezt eltávolítja, hogy ne sérüljön meg.

1. Távolítsa el a kijelzőt (lásd: [Kijelző](#)).
2. Távolítsa el a négy gumiütközőt a kijelzőelőlap tetejéről, és a műanyag szalagokat a kijelzőelőlap aljáról.
3. Távolítsa el a hat csavart a kijelzőelőlapból.
4. Ujjbeggyel óvatosan hajlítsa fel a kijelzőelőlap belső széléit.
5. Távolítsa el a kijelzőelőlapot.

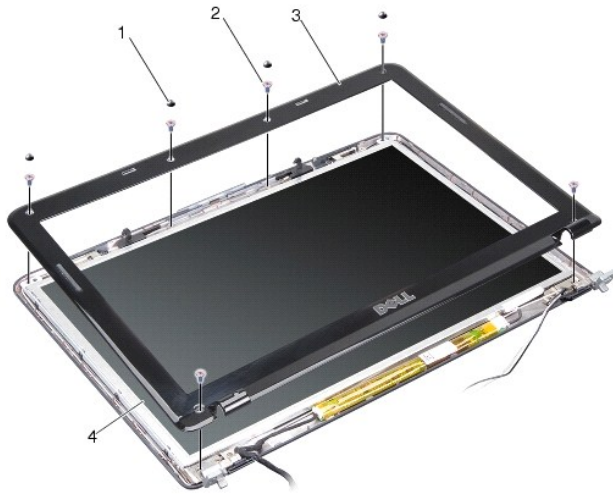

1	gumiütköző (4)	2	csavar (6)
3	kijelző előlap	4	Kijelző panel

A képernyőelőlap cseréje

⚠ VIGYÁZAT! A számítógép belsejében végzett munka előtt olvassa el figyelmesen a számítógéphez mellékelte biztonsági információkat tartalmazó dokumentumot. A biztonsággal kapcsolatos gyakorlati tanácsokért lásd a www.dell.com/regulatory_compliance címen elérhető Megfelelőségi honlapot.

1. Igazítsa vissza az előlapot a kijelzőpanelre, és finoman pattintsa helyre.
2. Helyezze vissza és húzza meg a hat csavart.
3. Helyezze vissza a kijelzőt (lásd: [A kijelző egység kicserélése](#)).

Kijelző panel

Kijelző panel eltávolítása

1. Távolítsa el a kijelzőt (lásd: [Kijelző](#)).
2. Távolítsa el a kijelzőelőlapot (lásd: [A kijelzőelőlap eltávolítása](#)).
3. Távolítsa el a kijelzőpanel a kijelző burkolatához rögzítő hat csavart.

📌 MEGJEGYZÉS: Jegyezze fel a kábelek kijelzőpanel mögötti elvezetését.

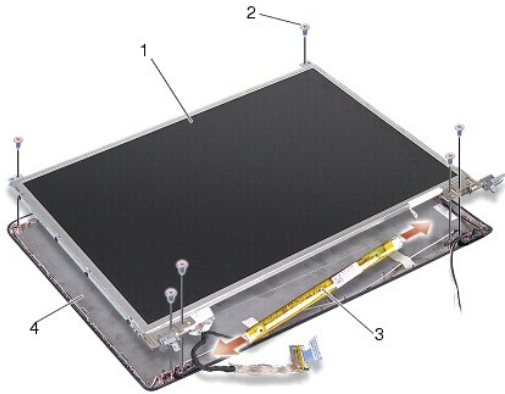

1	Kijelző panel	2	csavar (6)
3	Kijelző inverter	4	kijelző burkolat

4. Csatlakoztassa le a kábeleket a csatlakozókról az inverter mindegyik végén.
5. Vegye ki a kijelzőpanelt.
6. Távolítsa el a nyolc csavart (négy mindkét oldalon), amelyek a kijelzőpanel keretét a kijelzőpanelhez rögzítik.

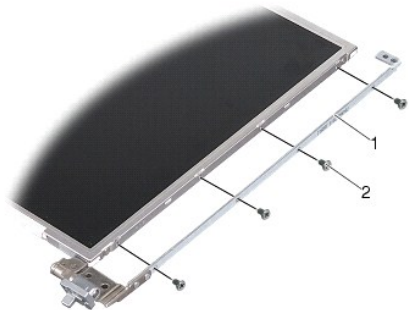

1	kijelzőpanel szerelvénye (1 bal, 1 jobb)	2	kijelző keretének csavarjai (összesen 8, mindkét oldalon 4)
---	--	---	---

A kijelző panel cseréje

⚠ VIGYÁZAT! A számítógép belsejében végzett munka előtt olvassa el figyelmesen a számítógéphez mellékelte biztonsági információkat tartalmazó dokumentumot. A biztonsággal kapcsolatos gyakorlati tanácsokért lásd a www.dell.com/regulatory_compliance címen elérhető Megfelelőségi honlapot.

1. Igazítsa a kijelzőpanel keretét a panelhez.
2. Helyezze vissza a kijelzőpanel keretét rögzítő nyolc csavart (mindkét oldalon).
3. Igazítsa a kijelzőpanelt a burkolathoz, és helyezze vissza a hat csavart.
4. Csatlakoztassa a kijelző kábeleit az inverter végeihez.
5. Vezesse vissza a kábeleket a megfelelő módon.
6. Helyezze vissza a kijelzőelőlapot (lásd: [A képernyőelőlap cseréje](#)).
7. Helyezze vissza a kijelzőt (lásd: [Kijelző](#)).

Kijelzőpanel kábele

MEGJEGYZÉS: A kijelzőpanel kábeli és csatlakozói különbözhetnek a rendelt kijelzőpaneltől függően.

Kijelzőpanel kábelének eltávolítása

1. Távolítsa el a kijelzőt (lásd: [Kijelző](#)).
2. Távolítsa el a kijelzőelőlapot (lásd: [A kijelzőelőlap eltávolítása](#)).
3. Távolítsa el a kijelzőpanelt (lásd: [Kijelző panel eltávolítása](#)).
4. Fordítsa meg a kijelzőpanelt, és távolítsa el a vezetőszalagot a kijelzőkártyáról.
5. Csatlakoztassa le a kijelző kábelét a kijelzőkártyáról.

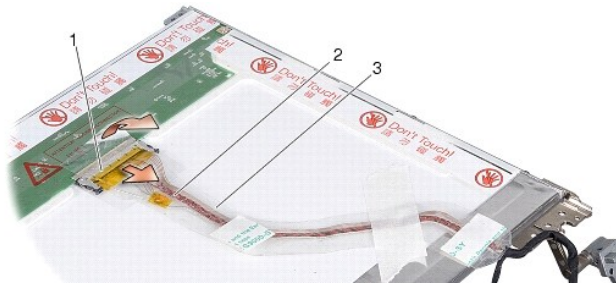

1	kijelzőkártya csatlakozója	2	rugalmas kábel
3	vezető szalag		

Kijelzőpanel kábelének eltávolítása

VIGYÁZAT! A számítógép belsejében végzett munka előtt olvassa el figyelmesen a számítógéphez mellékelt biztonsági információkat tartalmazó dokumentumot. A biztonsággal kapcsolatos gyakorlati tanácsokért lásd a www.dell.com/regulatory_compliance címen elérhető Megfelelőségi honlapot.

1. Csatlakoztassa a rugalmas kábelt az inverter csatlakozójához.
2. Csatlakoztassa a rugalmas kábelt a kijelzőpanel hátulján található csatlakozóhoz, és a szalagot helyezze vissza a helyére.
3. Helyezze vissza a kijelző panelt (lásd: [A kijelző panel cseréje](#)).
4. Helyezze vissza a kijelzőelőlapot (lásd: [A képernyőelőlap cseréje](#)).
5. Helyezze vissza a kijelzőt (lásd: [A kijelző egység kicserélése](#)).

Kijelzőinverter

A kijelzőinverter eltávolítása

1. Távolítsa el a kijelzőt (lásd: [Kijelző](#)).
2. Távolítsa el a kijelzőelőlapot (lásd: [A kijelzőelőlap eltávolítása](#)).
3. Csatlakoztassa le a kábeleket a csatlakozókról az inverter mindegyik végén.
4. Emelje ki az invertert a rögzítő műanyag fűlekből.

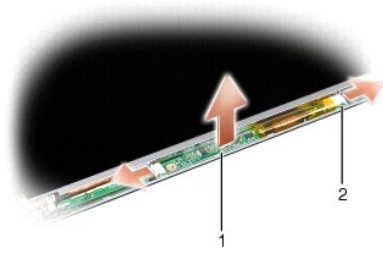

1	inverter	2	csatlakozó (2)
---	----------	---	----------------

A kijelzőinverter visszahelyezése

⚠ VIGYÁZAT! A számítógép belsejében végzett munka előtt olvassa el figyelmesen a számítógéphez mellékelt biztonsági információkat tartalmazó dokumentumot. A biztonsággal kapcsolatos gyakorlati tanácsokért lásd a www.dell.com/regulatory_compliance címen elérhető Megfelelőségi honlapot.

1. Igazítsa az inverteren lévő furatokat a kijelzőborítón lévő fűlekhez, és pattintsa a helyére.
2. Csatlakoztassa a kábeleket az inverter mindkét végéhez.
3. Helyezze vissza a kijelzőelőlapot (lásd: [A képernyőelőlap cseréje](#)).
4. Helyezze vissza a kijelzőt (lásd: [Kijelző](#)).

[Vissza a Tartalomjegyzék oldalra](#)

[Vissza a Tartalomjegyzék oldalra](#)

Rendszerventilátor

Dell™ Vostro™ A840/A860 Szervizelési kézikönyv

- [A rendszerventilátor eltávolítása](#)
- [A rendszerventilátor visszahelyezése](#)

⚠ VIGYÁZAT! A számítógép belsejében végzett munka előtt olvassa el figyelmesen a számítógéphez mellékelte biztonsági információkat tartalmazó dokumentumot. A biztonsággal kapcsolatos gyakorlati tanácsokért lásd a www.dell.com/regulatory_compliance címen elérhető Megfelelőségi honlapot.

🔌 FIGYELMEZTETÉS: Az elektrosztatikus kisülés elkerülése érdekében, földelje magát csuklóra erősíthető földelőkábelrel vagy úgy, hogy rendszeresen festetlen fém felülethez ér (például a számítógép hátulján található csatlakozókhoz).

A rendszerventilátor eltávolítása

1. Kövesse a következő fejezet utasításait: [Mielőtt hozzákezdene](#).
2. Távolítsa el a csuklótámaszt (lásd: [A csuklótámasz eltávolítása](#)).
3. Csatolja le a ventilátor kábelét az alaplapról.
4. Távolítsa el a rendszerventilátort a számítógép burkolatához rögzítő két csavart.
5. Emelje ki a ventilátort.



1	csavar (2)	2	ventilátorkábel csatlakozója
3	rendszerventilátor		

A rendszerventilátor visszahelyezése

⚠ VIGYÁZAT! A számítógép belsejében végzett munka előtt olvassa el figyelmesen a számítógéphez mellékelte biztonsági információkat tartalmazó dokumentumot. A biztonsággal kapcsolatos gyakorlati tanácsokért lásd a www.dell.com/regulatory_compliance címen elérhető Megfelelőségi honlapot.

1. Helyezze a rendszerventilátort a számítógép burkolatának megfelelő helyére.
2. Helyezze vissza és húzza meg a két csavart.
3. Csatlakoztassa a ventilátor kábelét az alaplapon csatlakozójához.
4. Kövesse a következő fejezet utasításait: [A csuklótámasz visszahelyezése](#).

[Vissza a Tartalomjegyzék oldalra](#)

[Vissza a Tartalomjegyzék oldalra](#)

Merevlemez

Dell™ Vostro™ A840/A860 Szervizelési kézikönyv

- [A merevlemez meghajtó kiszérése](#)
- [A merevlemez meghajtó cseréje](#)

⚠ VIGYÁZAT! A számítógép belsejében végzett munka előtt olvassa el figyelmesen a számítógéphez mellékelt biztonsági információkat tartalmazó dokumentumot. A biztonsággal kapcsolatos gyakorlati tanácsokért lásd a www.dell.com/regulatory_compliance címen elérhető Megfelelőségi honlapot.

⚠ VIGYÁZAT! Ha olyankor távolítja el a merevlemez-meghajtót, amikor az meleg, *ne érintse meg* a merevlemez-meghajtó fémházát.

➡ **FIGYELMEZTETÉS:** Az adatvesztés megelőzése érdekében a merevlemez-meghajtó kiszérése előtt kapcsolja ki a számítógépet (lásd: [A számítógép kikapcsolása](#)). Ne távolítsa el a merevlemez-meghajtót, ha a számítógép működik, vagy alvó állapotban van.

➡ **FIGYELMEZTETÉS:** A merevlemez-meghajtók rendkívül érzékenyek. Legyen óvatos a merevlemez-meghajtók kezelésekor.

☒ **MEGJEGYZÉS:** A Dell nem vállal semmilyen kompatibilitási garanciát, és nem biztosít támogatást olyan merevlemez-meghajtókhoz, amelyeket nem a Dell cégtől szerzett be.

☒ **MEGJEGYZÉS:** Ha nem a Dell cégtől származó merevlemez-meghajtót szerel be, operációs rendszert, illesztőprogramokat és segédprogramokat kell telepítenie az új meghajtóra (lásd a *Telepítési útmutató* „Az operációs rendszer visszaállítása” és „Az illesztőprogramok és segédprogramok újratelepítése” című témakörét).

A merevlemez meghajtó kiszérése

1. Kövesse a következő fejezetben olvasható utasításokat: [Mielőtt hozzáférése](#).
2. Távolítsa el az alaplapot (lásd: [Az alaplappal kiszérése](#)).
3. Távolítsa el a két csavart, amelyek a merevlemez-szerelvényt az alaplaphoz rögzítik.

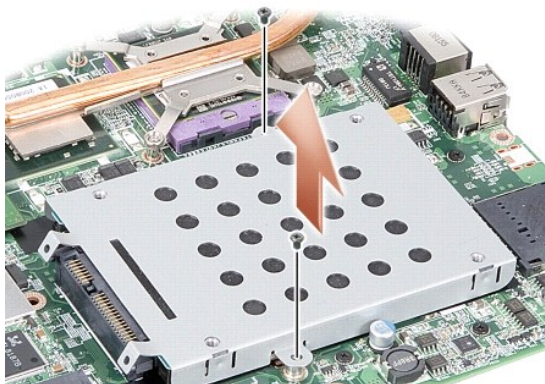

4. A csatlakozókat tartalmazó végénél fogva húzza ki a merevlemez- szerelvényt az alaplapp csatlakozójából.
5. A merevlemez a csatlakozót nem tartalmazó végén nyomja lefelé a merevlemezrekeszből való kiemeléshez.



1	merevlemezrekesz	2	merevlemez
---	------------------	---	------------

- ➔ **FIGYELMEZTETÉS:** Amikor a merevlemez-meghajtó nincs a számítógépben, tárolja azt védő antisztatikus csomagolásban (lásd a számítógéppel szállított biztonsági útmutatások „Az elektrosztatikus kisléssel szembeni védekezés” című részét).

A merevlemez meghajtó cseréje

1. Vegye ki az új meghajtót a csomagolásból.

📌 **MEGJEGYZÉS:** A merevlemez későbbi tárolásához és szállításához őrizze meg a csomagolást.

- ➔ **FIGYELMEZTETÉS:** Határozott és egyenes nyomással csúsztassa a meghajtót a helyére. Túlzott erő alkalmazása esetén a csatlakozó sérülését okozhatja.

2. Helyezze a merevlemez-meghajtót a rekeszbe, és nyomja lefelé, amíg a helyére pattan.
3. Nyomja lefelé a merevlemez-szerelvényt, közben igazítsa a merevlemez- meghajtó csatlakozóját az alaplapp csatlakozójához.
4. Hajtsa vissza a két csavart, amelyek a merevlemez-szerelvényt az alaplaphoz rögzítik.
5. Helyezze vissza az alaplapot (lásd: [Az alaplapp cseréje](#)).

6. Csúsztassa be az akkumulátort a helyére, amíg egy kattantást nem hall.

- ➔ **FIGYELMEZTETÉS:** Mielőtt bekapcsolná a számítógépet, helyezzen vissza minden csavart és győződjön meg arról, hogy nem maradt eltévedt csavar a számítógép belsejében. Ezek károsíthatják a számítógépet.

7. Szükség szerint telepítse az operációs rendszert a számítógépéhez (Lásd „Az operációs rendszer visszaállítása” címszót a *Telepítési útmutatóban*).

8. Szükség szerint telepítse az illesztőprogramokat és a segédprogramokat a számítógépéhez (Lásd „Az illesztőprogramok és segédprogramok újratelepítése” címszót a *Telepítési útmutatóban*).

[Vissza a Tartalomjegyzék oldalra](#)

[Vissza a Tartalomjegyzék oldalra](#)

Középső vezérlő borító

Dell™ Vostro™ A840/A860 Szervizelési kézikönyv

- [A középső vezérlő burkolat eltávolítása](#)
- [A középső vezérlő borító visszahelyezése](#)

⚠ VIGYÁZAT! A számítógép belsejében végzett munka előtt olvassa el figyelmesen a számítógéphez mellékelt biztonsági tudnivalókat. Bővebb biztonsági útmutatásokért lásd a **Megfelelőségi honlapot** a www.dell.com/regulatory_compliance címen.

➡ **FIGYELMEZTETÉS:** Az elektrosztatikus kisülés elkerülése érdekében földelje magát csuklóra erősíthető földelőkábelrel vagy úgy, hogy rendszeresen festetlen fém felülethez ér (például a számítógép hátulján található csatlakozókhoz).

➡ **FIGYELMEZTETÉS:** Az alaplap sérülésének elkerülése végett az akkumulátort ki kell vennie a helyéről, mielőtt javításba fogna.

A középső vezérlő burkolat eltávolítása

1. Kövesse a következő fejezetben olvasható utasításokat: [Előkészületek](#).
2. Fordítsa fel a számítógépet, és távolítsa el a két csavart, amely a csuklópánt burkolatot rögzíti az akkumulátorrekeszhez. A Vostro™ A840 esetén négy csavar található. A Vostro™ A860 esetén három csavar található.

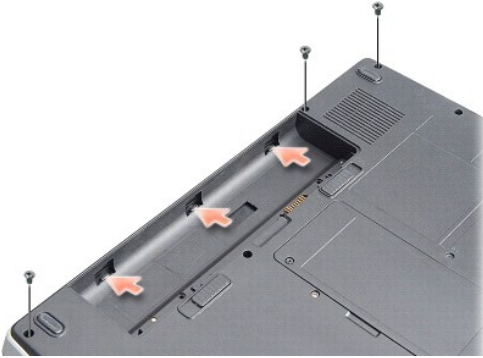

3. Fordítsa meg a számítógépet, és nyissa ki a megjelenítőt, amennyire csak lehetséges.

➡ **FIGYELMEZTETÉS:** Legyen nagyon óvatos a középső vezérlő burkolat eltávolításakor. A kábelcsatlakozó nagyon sérülékeny.

4. Emelje ki a középső vezérlő borítóját először a bal, majd a jobb oldalon.



1	középső vezérlő borító
---	------------------------

5. A középső vezérlő borító eltávolítása.

A középső vezérlő borító visszahelyezése

1. Pattintsa a helyére a középső vezérlő borítóját.
2. Fordítsa fel a számítógépet, és helyezze vissza a két csavart, amely a csuklópánt burkolatot rögzíti az akkumulátorrekeszhez. A Vostro™ A840 esetén négy csavar található. A Vostro™ A860 esetén három csavar található.
3. Csúsztassa az akkumulátort a helyére, amíg egy kattanást nem hall.

[Vissza a Tartalomjegyzék oldalra](#)

[Vissza a Tartalomjegyzék oldalra](#)

Billentyűzet

Dell™ Vostro™ A840/A860 Szervizelési kézikönyv

- [A billentyűzet eltávolítása](#)
- [A billentyűzet visszahelyezése](#)

⚠ VIGYÁZAT! A számítógép belsejében végzett munka előtt olvassa el figyelmesen a számítógéphez mellékelte biztonsági információkat tartalmazó dokumentumot. A biztonsággal kapcsolatos gyakorlati tanácsokért lásd a www.dell.com/regulatory_compliance címen elérhető Megfelelőségi honlapot.

- ➡ **FIGYELMEZTETÉS:** Az elektrosztatikus kisülés elkerülése érdekében, földelje magát csuklóra erősíthető földelőkábelrel vagy úgy, hogy rendszeresen festetlen fém felülethez ér (például a számítógép hátulján található csatlakozókhoz).
- ➡ **FIGYELMEZTETÉS:** Az alaplap sérülésének elkerülése végett, az akkumulátort ki kell vennie a helyéről mielőtt megkezdene a javítást a számítógépen belül.

A billentyűzet eltávolítása

1. Kövesse a következő fejezetben olvasható utasításokat: [Mielőtt hozzáférést kezdene](#).

2. Távolítsa el a középső vezérlő borítót (lásd: [Középső vezérlő borító](#)).

3. Távolítsa el a két csavart a billentyűzet tetején.

- ➡ **FIGYELMEZTETÉS:** A gombok a billentyűzeten törékenyek, könnyen kimozdíthatóak és visszahelyezésük időigényes művelet. Legyen óvatos a billentyűzet eltávolításakor és kezelésekor.
- ➡ **FIGYELMEZTETÉS:** Legyen különösen óvatos a billentyűzet eltávolításakor és kezelésekor. Amennyiben nem, megkarcolhatja a kijelzőt.

4. Óvatosan emelje fel a billentyűzetet, és tartsa meg, hogy hozzáférhessen a billentyűzet csatlakozójához.



1	billentyűzet csavarja (2)	2	billentyűzet
3	billentyűzet fűle	4	billentyűzet csatlakozója

5. Emelje meg a billentyűzet kábelét az alaplap csatlakozójához rögzítő reteszt, és távolítsa el a billentyűzet kábelét.

6. Emelje ki a billentyűzetet a számítógépből.

A billentyűzet visszahelyezése

- ➡ **FIGYELMEZTETÉS:** A gombok a billentyűzeten törékenyek, könnyen kimozdíthatóak és visszahelyezésük időigényes művelet. Legyen óvatos a billentyűzet eltávolításakor és kezelésekor.

1. Csúsztassa a billentyűzet kábelét a csatlakozóba, és a kábel rögzítéséhez nyomja le a csatlakozó reteszt.

2. Igazítsa be a fűleket a billentyűzet alja mentén, és csúsztassa be őket a csuklótámasz alá.

3. Tegye a helyére a két csavart a billentyűzet tetején.

4. Helyezze vissza a középső vezérlő borítót (lásd [Középső vezérlő borító](#)).
5. Csúsztassa be az akkumulátort a helyére, amíg egy kattantást nem hall.

[Vissza a Tartalomjegyzék oldalra](#)

[Vissza a Tartalomjegyzék oldalra](#)

Memóriamodul

Dell™ Vostro™ A840/A860 Szervizelési kézikönyv

- [Memóriamodul \(ok\) eltávolítása](#)
- [A memóriamodul \(ok\) visszahelyezése](#)

⚠ VIGYÁZAT! A számítógép belsejében végzett munka előtt olvassa el figyelmesen a számítógéphez mellékelt biztonsági információkat tartalmazó dokumentumot. A biztonsággal kapcsolatos gyakorlati tanácsokért lásd a www.dell.com/regulatory_compliance címen elérhető Megfelelőségi honlapot.

➡ **FIGYELMEZTETÉS:** Az elektrosztatikus kisülés elkerülése érdekében, földelje magát csuklóra erősíthető földelőkábelrel vagy úgy, hogy rendszeresen festetlen fém felülethez ér (például a számítógép hátulján található csatlakozókhoz).

A számítógép memóriájának bővítésekként további memóriamodulokat csatlakoztathat az alaplapra. A számítógép által támogatott memóriatípusokkal kapcsolatos információt a *Telepítési útmutató* „Műszaki adatok” című részében talál. Csak a számítógép számára készült memória modul telepítsen.

📄 **MEGJEGYZÉS:** A Dell-től vásárolt memóriamodulokra a számítógépre vonatkozó garancia érvényes.

Az Ön számítógépének két felhasználó által elérhető SODIMM foglalata van, mindkettő a számítógép aljáról elérhető.

➡ **FIGYELMEZTETÉS:** Ha mindkét foglalatba memóriamodult kell helyezni, először a számítógép alján található (DIMM 1) foglalatba, majd azt követően a felette lévőbe (DIMM 2) helyezzen memóriamodult.

Memóriamodul (ok) eltávolítása

➡ **FIGYELMEZTETÉS:** Ha a DIMM 2 foglalatban van memóriamodul, azt távolítsa el a DIMM 1 foglalatban lévő modul eltávolítása előtt. Ha nem így jár el, mindkét memóriamodul megsérülhet.

1. Kövesse a következő fejezetben olvasható utasításokat: [Mielőtt hozzákezdene](#).
2. Távolítsa el a modul burkolatát (lásd: [A memóriamodul fedele](#)).

➡ **FIGYELMEZTETÉS:** Hogy megelőzze a memóriamodul csatlakozójának a sérülését, ne használjon szerszámot a memóriamodul tartókapcsainak szétfeszítésére.

3. Ujjbeggyel húzza szét a biztosító kapcsokat a memóriamodul mindkét végén, amíg a memóriamodul kiugrik.
4. Vegye ki a memóriamodult a csatlakozóból.

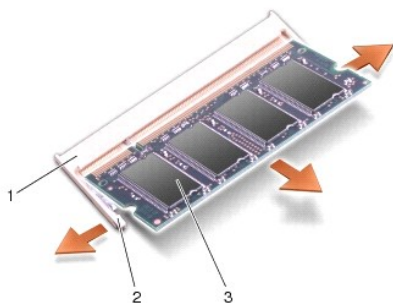

1	Memóriamodul-csatlakozó	2	biztosítókapocs (2)
3	memóriamodul		

A memóriamodul (ok) visszahelyezése

1. Igazítsa a modul szélén a bemetszést a bővítőhely élcslakozójához.
2. Csúsztassa a memóriamodult határozottan a sávba 45 fokos szögben, és fordítsa lefelé, amíg helyrekattan. Ha a modul nem kattant a helyére, vegye ki a modult, és helyezze be újra.

📄 **MEGJEGYZÉS:** Ha a memóriamodul nincs megfelelően helyre téve, a számítógép nem indul.

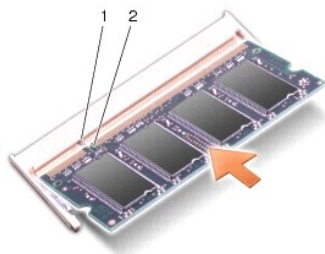

1	fül	2	bemetszés
---	-----	---	-----------

3. Helyezze vissza a modulok fedelét (lásd: [A modul fedelének visszahelyezése](#)).
4. Helyezze az akkumulátort a helyére, vagy csatlakoztassa a váltóáramú adaptert a számítógéphez és egy csatlakozóaljzathoz.
5. Kapcsolja be a számítógépet.

Indításkor a számítógép érzékeli a plusz memóriát és automatikusan frissíti a rendszerbeállítási információkat.

A számítógépbe telepített memória ellenőrzéséhez kattintson a **Start**  → **Súgó és támogatás** → **Dell System Information** (Dell rendszerinformáció) pontra.

[Vissza a Tartalomjegyzék oldalra](#)

[Vissza a Tartalomjegyzék oldalra](#)

Mini-Cardok

Dell™ Vostro™ A840/A860 Szervizelési kézikönyv

- [A WLAN-kártya eltávolítása](#)
- [A WLAN-kártya visszahelyezése](#)

⚠ VIGYÁZAT! A számítógép belsejében végzett munka előtt olvassa el figyelmesen a számítógéphez mellékelt biztonsági információkat tartalmazó dokumentumot. A biztonsággal kapcsolatos gyakorlati tanácsokért lásd a www.dell.com/regulatory_compliance címen elérhető Megfelelőségi honlapot.

🔍 FIGYELMEZTETÉS: Az alaplapon sérülésének elkerülése végett, az akkumulátort ki kell vennie a helyéről mielőtt megkezdene a javítást a számítógépen belül.

🔍 MEGJEGYZÉS: Amennyiben számítógépével WLAN-kártyát rendelt, ez már telepítve van.

🔍 MEGJEGYZÉS: A Dell nem vállal semmilyen kompatibilitási garanciát és nem biztosít támogatást olyan Mini-Card kártyákra amit más forrásból szerzett be, mint a Dell.

Számítógépe egy Mini-Card helyet támogat a WLAN számára.

A WLAN-kártya eltávolítása

1. Kövesse a következő fejezetben olvasható utasításokat: [Mielőtt hozzáfekszik.](#)
2. Távolítsa el a modul burkolatát (lásd: [A memóriamodul fedelének eltávolítása](#)).
3. Csatolja le az antennakábeleket a WLAN-kártyáról.

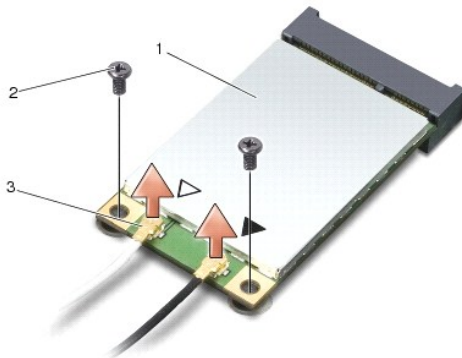

1	WLAN-kártya	2	rögzítőcsavar (2)
3	antenna kábelcsatlakozója (2)		

4. Távolítsa el a két rögzítőcsavart a kártyából.
5. Emelje ki a WLAN-kártyát az alaplapi csatlakozóból.

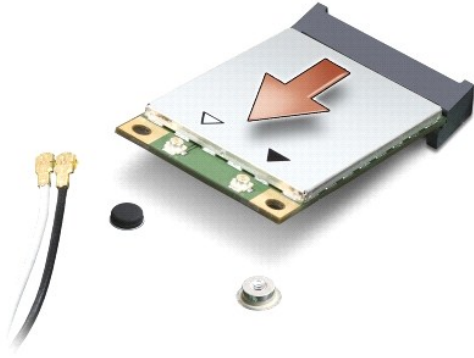

A WLAN-kártya visszahelyezése

➡ **FIGYELMEZTETÉS:** A csatlakozóknak kulcsa van, hogy biztosítsák a helyes szerelést. Ha ellenállást észlel, ellenőrizze a csatlakozókat a kártyán és az alaplapon, állítsa be újra a kártyát.

➡ **FIGYELMEZTETÉS:** A WLAN-kártya sérülését elkerülendő soha ne helyezzen kábelt a kártya alá.

1. Kövesse a következő fejezetben olvasható utasításokat: [Mielőtt hozzákezdene](#).
2. Vegye ki az új Mini-Card kártyát a csomagolásából.

➡ **FIGYELMEZTETÉS:** Határozott és egyenletes nyomással csúsztassa a kártya meghajtót a helyére. Túlzott erő alkalmazása esetén a csatlakozó sérülését okozhatja.

3. Helyezze a WLAN-kártyát 45 fokos szögben a nyílásba, és nyomja le a WLAN-kártya másik végét.
4. Helyezze vissza a WLAN-kártya két csavarját.
5. Csatlakoztassa a megfelelő antennakábeleket a telepítendő WLAN-kártyához. Ha a WLAN-kártya címkéjén két háromszög (fehér és fekete) látható, csatlakoztassa az alábbiakat:
 - 1 a fehér antennakábelt a „main” feliratú (fehér háromszög) csatlakozóhoz
 - 1 a fekete antennakábelt az „aux” feliratú (fekete háromszög) csatlakozóhoz

Ha a WLAN-kártya címkéjén három darab háromszög (fehér, fekete, szürke) található, csatlakoztassa az alábbiakat:

- 1 a fehér antennakábelt a fehér háromszöghöz
- 1 a fekete antennakábelt a fekete háromszöghöz
- 1 a szürke antennakábelt a szürke háromszöghöz

🔍 **MEGJEGYZÉS:** A szürke antennakábel esetleg nincs minden számítógépben. A kijelző típusától függ, hogy van-e szürke antennakábel a Mini-Card részen.

6. A nem használt antennakábeleket helyezze a műanyag védőtokba.
7. Helyezze vissza a modul fedelét (lásd: [A modul fedelének visszahelyezése](#)), és húzza meg a két rögzítőcsavart.
8. Csúsztassa be az akkumulátort a helyére, amíg egy kattantást nem hall.
9. Szükség szerint telepítse a számítógépéhez való illesztőprogramokat és segédprogramokat. Bővebb információért lásd a *Dell Technology útmutatót*.

🔍 **MEGJEGYZÉS:** Ha nem a Delltől származó kommunikációs kártyát telepít, akkor telepítenie kell a megfelelő illesztőprogramokat és segédprogramokat. Bővebb információért lásd a *Dell Technology útmutatót*.

[Vissza a Tartalomjegyzék oldalra](#)

[Vissza a Tartalomjegyzék oldalra](#)

Optikai meghajtó

Dell™ Vostro™ A840/A860 Szervizelési kézikönyv

- [Az optikai meghajtó eltávolítása](#)
- [Az optikai meghajtó visszahelyezése](#)

⚠ VIGYÁZAT! A számítógép belsejében végzett munka előtt olvassa el figyelmesen a számítógéphez mellékelte biztonsági információkat tartalmazó dokumentumot. A biztonsággal kapcsolatos gyakorlati tanácsokért lásd a www.dell.com/regulatory_compliance címen elérhető Megfelelőségi honlapot.

⚡ FIGYELMEZTETÉS: Az elektrosztatikus kisülések elkerülése érdekében földelje le magát egy csuklópánttal, vagy időközönként érjen hozzá egy festetlen fémfelülethez, például a számítógép hátulján lévő csatlakozóhoz.

Az optikai meghajtó eltávolítása

⚡ FIGYELMEZTETÉS: Az elektrosztatikus kisülések elkerülése érdekében földelje le magát egy csuklópánttal, vagy időközönként érjen hozzá egy festetlen fémfelülethez, például a számítógép hátulján lévő csatlakozóhoz.

1. Kövesse a következő fejezetben olvasható utasításokat: [Mielőtt hozzáférést szerezne](#).
2. Távolítsa el a csavart, amely az optikai meghajtót a számítógép aljához rögzíti.
3. Csúsztassa ki az optikai meghajtót a nyílásból.



1	csavar	2	Optikai meghajtó
---	--------	---	------------------

Az optikai meghajtó visszahelyezése

1. Csúsztassa az optikai meghajtót a nyílásba.
2. Helyezze vissza és húzza meg az optikai meghajtót rögzítő csavart.
3. Csúsztassa be az akkumulátort a helyére, amíg egy kattánást nem hall.

[Vissza a Tartalomjegyzék oldalra](#)

Csuklótámasz

Dell™ Vostro™ A840/A860 Szervizelési kézikönyv

- [A csuklótámasz eltávolítása](#)
- [A csuklótámasz visszahelyezése](#)

A csuklótámasz eltávolítása

⚠ VIGYÁZAT! A számítógép belsejében végzett munka előtt olvassa el figyelmesen a számítógéphez mellékelt biztonsági információkat tartalmazó dokumentumot. A biztonsággal kapcsolatos gyakorlati tanácsokért lásd a www.dell.com/regulatory_compliance címen elérhető Megfeleléségi honlapot.

🔌 FIGYELMEZTETÉS: Az elektrosztatikus kisülések elkerülése érdekében földelje le magát egy csuklópánttal, vagy időközönként érjen hozzá egy festetlen fémfelülethez, például a számítógép hátulján lévő csatlakozóhoz.

1. Kövesse a következő fejezet utasításait: [Mielőtt hozzákezdene](#).
2. Távolítsa el minden kártyát a 3 az 1-ben memóriakártya-olvasóból.
3. Távolítsa el a középső vezérlő borítót (lásd: [A középső vezérlő burkolat eltávolítása](#)).
4. Távolítsa el a billentyűzetet (lásd: [A billentyűzet eltávolítás](#)).
5. Távolítsa el a kijelzőt (lásd: [Kijelző](#)).
6. Fordítsa meg a számítógépet, és távolítsa el a behelyezett memóriamodulokat és WLAN-kártyákat (lásd: [Memóriamodul](#) és [A WLAN-kártya eltávolítása](#)).
7. Távolítsa el a memóriarekesz csavarját.
8. Távolítsa el az optikai meghajtót (lásd: [Az optikai meghajtó eltávolítása](#)).
9. Távolítsa el az optikai meghajtó rekeszének két csavarját.
10. Távolítsa el a tíz csavart a számítógép aljából.



11. Fordítsa meg a számítógépet, és távolítsa el a csuklótámasz alján található két csavart.
12. Az alaplapról csatlakoztassa le a tápellátás és a billentyűzet állapotjelző fényét, az érintőpanelt és a képernyő pántját.
- 🔌 **FIGYELMEZTETÉS:** Óvatosan távolítsa el a kéztámaszt a számítógép aljáról hogy elkerülje a kéztámasz sérülését.
13. A csuklótámasz közepétől elindulva az ujjával lazítsa meg a csuklótámaszt a számítógép alján, emelve a belső részét és húzva a külső részét.

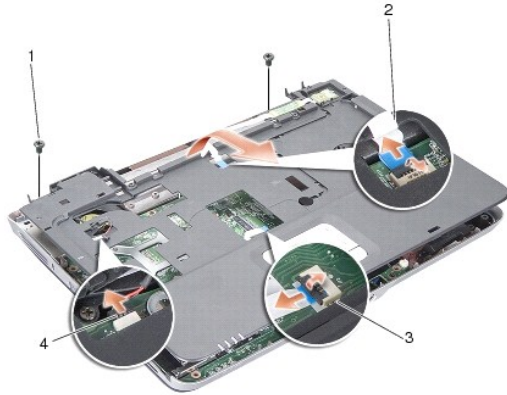

1 csuklótámasz csavarja (2)	2 tápellátás vagy billentyűzet állapotjelző fényének kábele
3 az érintőpad kábele	4 képernyő pántjának kábele

A csuklótámasz visszahelyezése

1. Helyezze egy vonalba a csuklótámaszt a számítógép aljával, és finoman kattintsa helyre.
2. Csatlakoztassa a tápellátás és a billentyűzet állapotjelző fényét, az érintőpanelt és a képernyő pántjának kábelét az alaplapon megfelelő csatlakozójához.
3. Tegye vissza a két csavart a csuklótámasz tetejére.
4. Fordítsa fel a számítógépet, és tegye vissza a számítógép aljába a 13 csavart.
5. Helyezze vissza a kijelzőt (lásd: [A kijelző egység kicserélése](#)).
6. Szerelje be a memóriamodulokat (lásd: [A memóriamodul\(ok\) visszahelyezése](#)).
7. Helyezze vissza a kártyát a 3 az 1-ben memóriakártya-olvasóba.
8. Tegye vissza a WLAN-kártyát (lásd: [A WLAN-kártya visszahelyezése](#)).
9. Helyezze vissza a merevlemez meghajtót (lásd: [A merevlemez meghajtó cseréje](#)).
10. Csúsztassa be az akkumulátort a helyére, amíg egy kattintást nem hall.

[Vissza a Tartalomjegyzék oldalra](#)

[Vissza a Tartalomjegyzék oldalra](#)

Hangszóró

Dell™ Vostro™ A840/A860 Szervizelési kézikönyv

- [A hangszóró eltávolítása](#)
- [A hangszóró visszaszerelése](#)

⚠ VIGYÁZAT! A számítógép belsejében végzett munka előtt olvassa el figyelmesen a számítógéphez mellékelt biztonsági információkat tartalmazó dokumentumot. A biztonsággal kapcsolatos gyakorlati tanácsokért lásd a www.dell.com/regulatory_compliance címen elérhető Megfelelőségi honlapot.

⚡ FIGYELMEZTETÉS: Az elektrosztatikus kisülések elkerülése érdekében földelje le magát egy csuklópánntal, vagy időközönként érjen hozzá egy festetlen fémfelülethez, például a számítógép hátulján lévő csatlakozóhoz.

A hangszóró eltávolítása

1. Kövesse a következő fejezet utasításait: [Mielőtt hozzákezdene](#).
2. Távolítsa el a kéztámaszt (lásd: [Csuklótámasz](#)).
3. Távolítsa el a hangszórót a számítógép aljához rögzítő csavarokat.
4. Csatolja le a hangszóró kábelét az alaplapi csatlakozójáról.
5. Távolítsa el a hangszórót.

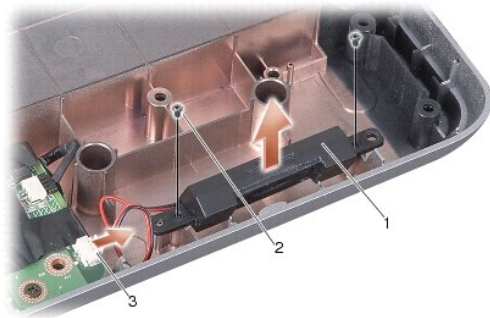

1	hangszóró	2	hangszóró csavarja (2)
3	hangszórókábel csatlakozója		

A hangszóró visszaszerelése

1. Csatlakoztassa a hangszóró kábelét az alaplapi csatlakozóhoz.
2. Tegye vissza a két csavart, amely a hangszórót a számítógép aljához rögzíti.
3. Kövesse a következő fejezet utasításait: [A csuklótámasz visszahelyezése](#).
4. Csúsztassa be az akkumulátort a helyére, amíg egy kattantást nem hall.

[Vissza a Tartalomjegyzék oldalra](#)

Alaplap

Dell™ Vostro™ A840/A860 Szervizelési kézikönyv

- [Az alaplap kiszérése](#)
- [Az alaplap cseréje](#)

Az alaplap kiszérése

⚠ VIGYÁZAT! A számítógép belsejében végzett munka előtt olvassa el figyelmesen a számítógéphez mellékelte biztonsági információkat tartalmazó dokumentumot. A biztonsággal kapcsolatos gyakorlati tanácsokért lásd a www.dell.com/regulatory_compliance címen elérhető Megfeleléségi honlapot.

⚡ **FIGYELMEZTETÉS:** Az elektrosztatikus kisülések elkerülése érdekében földelje le magát egy csuklópánttal, vagy időközönként érjen hozzá egy festetlen fémfelülethez, például a számítógép hátulján lévő csatlakozóhoz.

Az alaplap BIOS chipje tartalmazza a szervizcímét, ami ugyanakkor látható a számítógép alján is egy vonalkódos címkén. Az alaplapcserét segítő készlet tartalmaz egy CD-t, amely egy segédprogramot biztosít a szervizcímke cserealaplapra való áthelyezéséhez.

⚡ **FIGYELMEZTETÉS:** Fogja az alkatrészeket a szélüknél, és óvakodjon az érintkezők érintésétől.

1. Kövesse a következő fejezet utasításait: [Mielőtt hozzákezdené](#).
2. Távolítsa el memóriakártyát a 3 az 1-ben memóriakártya-olvasóból.
3. Távolítsa el a memóriamodulokat és a WLAN-kártyát (lásd: [Memóriamodul](#) és [A WLAN-kártya eltávolítása](#)).
4. Távolítsa el az optikai meghajtót (lásd: [Optikai meghajtó](#)).
5. Távolítsa el a középső vezérlő borítót (lásd: [A középső vezérlő burkolat eltávolítása](#)).
6. Távolítsa el a kijelzőt (lásd: [Kijelző](#)).
7. Távolítsa el a billentyűzetet (lásd: [A billentyűzet eltávolítás](#)).
8. Távolítsa el a kéztámaszt (lásd: [Csuklótámasz](#)).
9. Távolítsa el a 3 az 1-ben memóriakártya-olvasót.
10. Válassza le a rendszerventilátort, a hangszórót, az RJ-11 csatlakozót és a váltakozó áramú kábelt az alaplap csatlakozóiról.
11. Távolítsa el a rendszerventilátort (lásd: [A rendszerventilátor eltávolítása](#)).
12. Távolítsa el a műanyag szalagokat, majd a merevlemez rögzítő négy csavart a számítógép hátuljából.



13. Távolítsa el a két csavart, amely az alaplapot a számítógép aljához rögzíti.

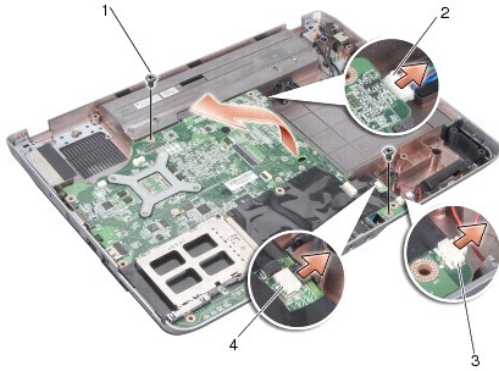

1	alaplap csavarja (2)	2	váltakozó áramú csatlakozó
3	hangszórócsatlakozó	4	RJ-11 csatlakozó

14. Emelje meg az alaplaptól megdőlve a számítógép oldala felé és kifelé a számítógép aljától.

Az alaplap cseréje

⚠ VIGYÁZAT! A számítógép belsejében végzett munka előtt olvassa el figyelmesen a számítógéphez mellékelte biztonsági információkat tartalmazó dokumentumot. A biztonsággal kapcsolatos gyakorlati tanácsokért lásd a www.dell.com/regulatory_compliance címen elérhető Megfelelőségi honlapot.

1. Fordított sorrendben [Az alaplap kiszereleése](#) hajtsa végre az összes lépést.

⚙ FIGYELMEZTETÉS: Mielőtt bekapcsolná a számítógépet, helyezzen vissza minden csavart és győződjön meg arról, hogy nem maradt eltévedt csavar a számítógép belsejében. Ezek károsíthatják a számítógépet.

2. Csúsztassa be az akkumulátort a helyére, amíg egy kattanást nem hall.

3. Kapcsolja be a számítógépet.

📄 MEGJEGYZÉS: Miután visszahelyezte az alaplaptól, írja be a szervizcímét a cserealaplap BIOS-ába.

4. Helyezze be a cserealaplapot kísérő CD lemezt a megfelelő meghajtóba. Kövesse a képernyőn megjelenő utasításokat.

[Vissza a Tartalomjegyzék oldalra](#)